

# Weller®



## WR 2, WR 3M

- DE** Originalbetriebsanleitung
- GB** Translation of the original instructions
- ES** Traducción del manual original
- FR** Traduction de la notice originale
- IT** Traduzione delle istruzioni originali
- PT** Tradução do manual original
- NL** Vertaling van de oorspronkelijke gebruiksaanwijzing
- SV** Översättning av bruksanvisning i original
- DK** Oversættelse af den originale brugsanvisning
- FI** Alkuperäisten ohjeiden käännös
- GR** Μετάφραση του πρωτοτύπου των οδηγιών χρήσης
- TR** Orijinal işletme talimatı çevirisi

- CZ** Překlad původního návodu k používání
- PL** Tłumaczeniem instrukcji oryginalnej
- HU** Eredeti használati utasítás fordítása
- SK** Preklad pôvodného návodu na použitie
- SL** Prevod izvirnih navodil
- EE** algupärase kasutusjuhendi tõlge
- LV** Instrukciju tulkojumam no oriģinālvalodas
- LT** Originalios instrukcijos vertimas
- BG** Превод на оригиналната инструкция
- RO** Traducere a instructiunilor originale
- HR** Prijevod originalnih uputa
- RU** Оригинальное руководство по

## Quick Reference WR 2

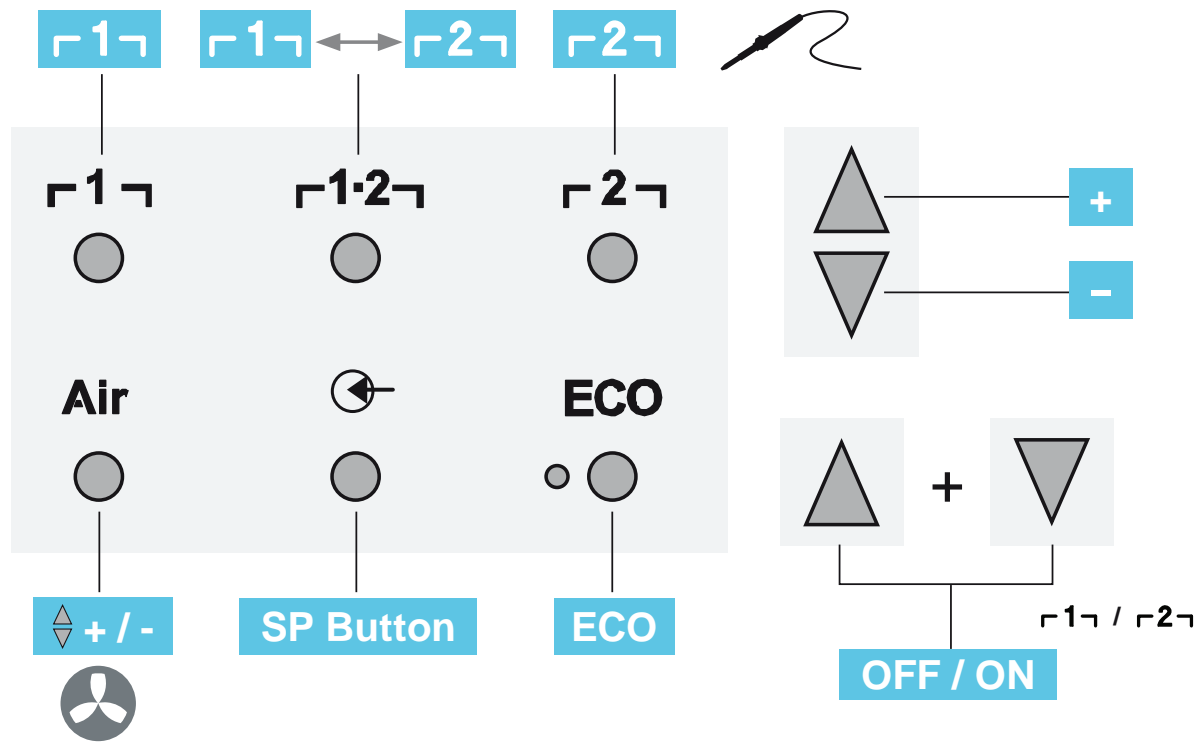

## Quick Reference WR 3M

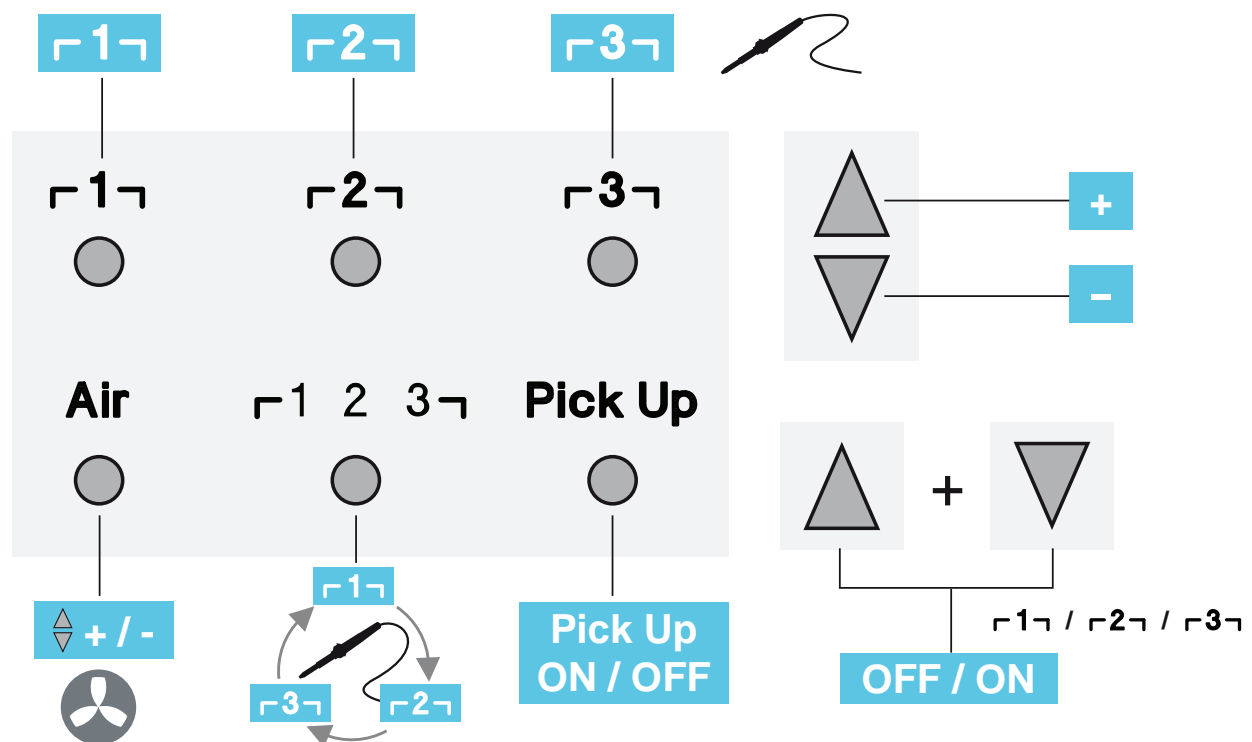

DE	Menüaufruf	DK	Hentning af menu	SL	Priklic menija
GB	Open Menu	FI	Valikon haku näyttöön	EE	Menüü avamine
ES	Acceso al Menú	GR	Κλήση μενού	LV	Izvēlnes izsaukšana
FR	Appel du menu	TR	Menüsünü açma	LT	Meniu iškvietia
IT	Richiama il menu	CZ	Spuštění Nabídky položek	BG	Повикване на менюто
PT	Ativação do menu	PL	Wywołanie menu	RO	Apelarea meniului
NL	Oproep Menu	HU	Menü előhívása	HR	Pozivanje izbornika
SV	Öppna meny	SK	Vývolanie menu	RU	Вызов меню

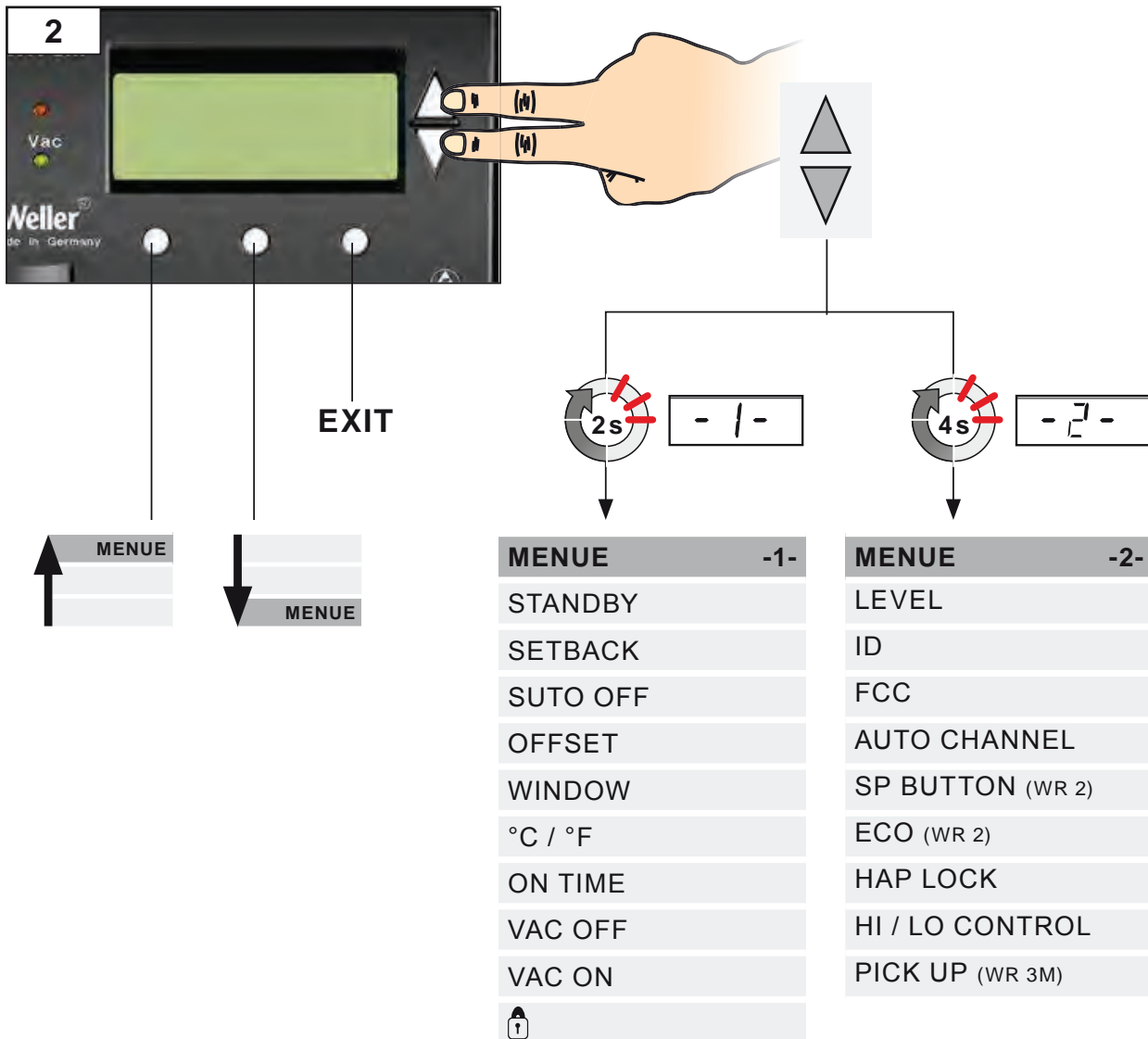
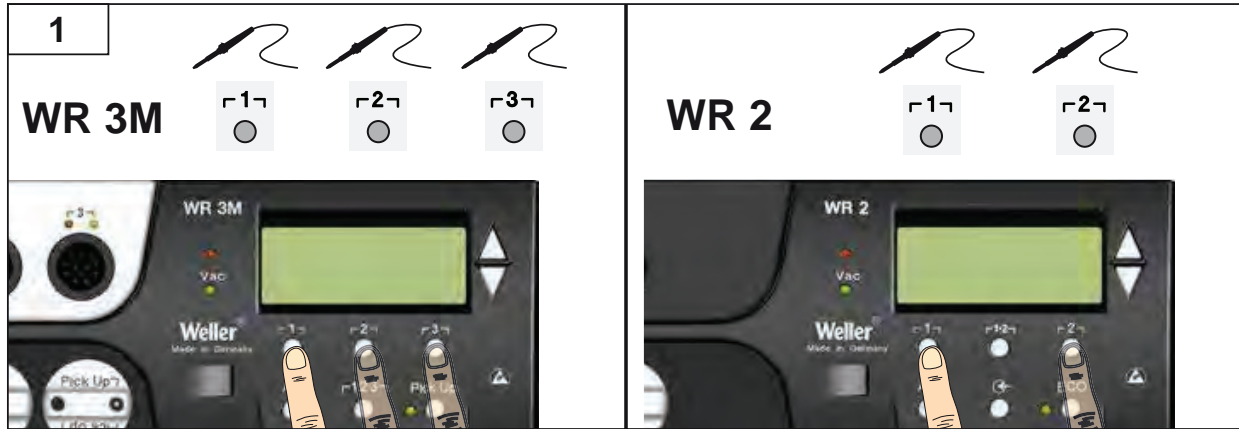

# WR 2

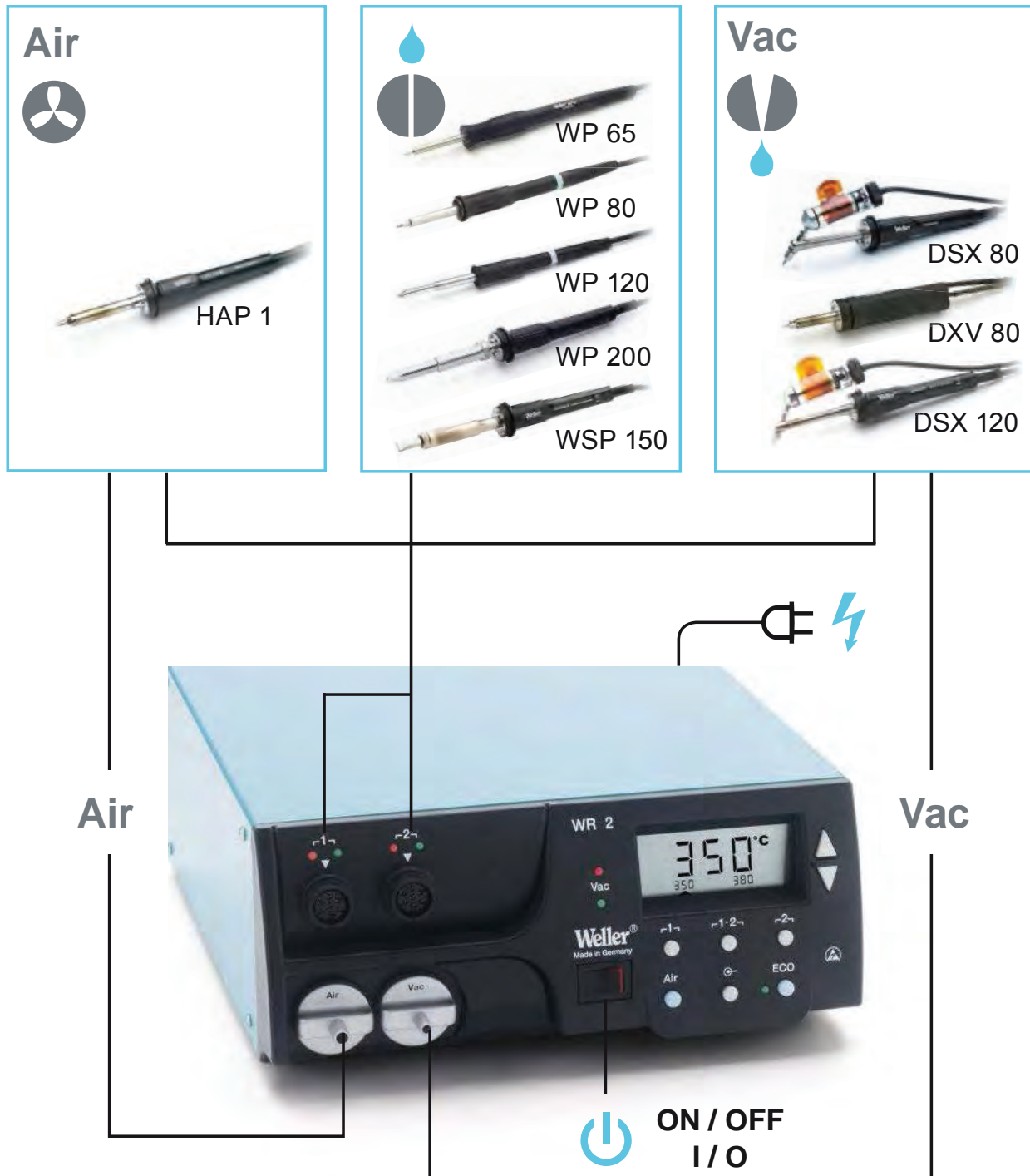

# WR 3M

**Air**



HAP 200

HAP 1



WP 65

WP 80

WP 120

WP 200

WSP 150

WMRP

**Vac**



WMRT

DSX 80

DXV 80

DSX 120

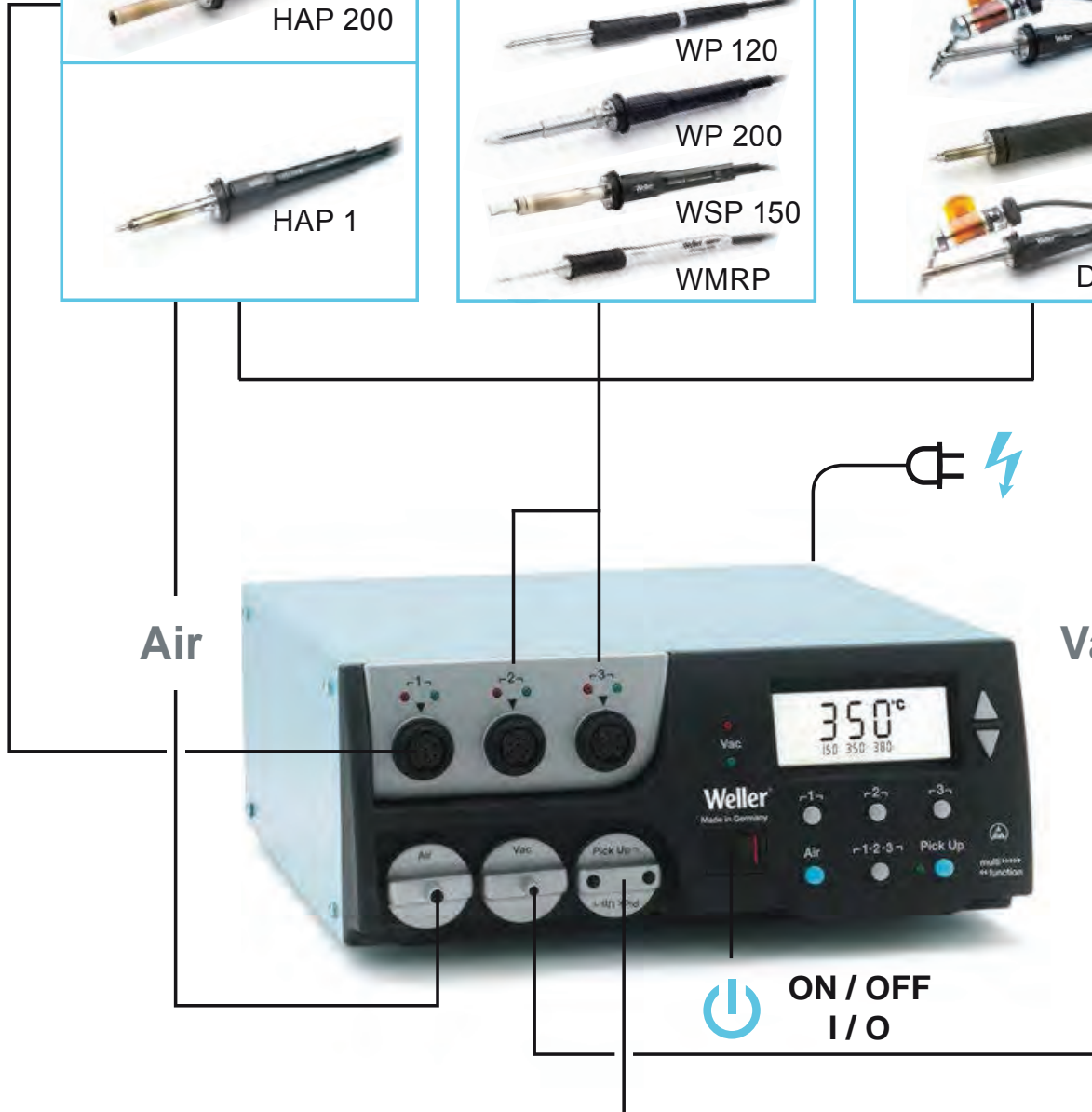

**Pick Up**

WVP

WRK

DE Lieferumfang  
 GB Included in delivery  
 ES Piezas suministradas  
 FR Fourniture  
 IT Dotazione  
 PT Fornecimento  
 NL Meegeleverd van de levering  
 SV Leveransomfattning

DK Leveringsomfang  
 FI Toimitussisältö  
 GR Υλικά παράδοσης  
 TR Teslimat kapsamı  
 CZ Rozsah dodávky  
 PL Zakres dostawy  
 HU Szállítási terjedelem  
 SK Rozsah dodávky

SL Obseg pošiljke  
 EE Tarne sisu  
 LV Piegādes komplekts  
 LT Komplektas  
 BG Обем на доставката  
 RO Pachetul de livrare  
 HR Popratna oprema  
 RU Комплект поставки



**WR 2**



**WR 3M**



DE Zubehör  
 GB Accessory  
 ES Accesorio  
 FR Accessoires  
 IT Accessorio  
 PT Acessório  
 NL Toebehoren  
 SV Tillbehör

DK Tilbehør  
 FI Lisälaite  
 GR Εξαρτήματα  
 TR Aksesuar  
 CZ Příslušenství  
 PL Wyposażenie  
 HU Tartozék  
 SK Príslušenstvo

SL Oprema  
 EE Tarvikud  
 LV Piederumi  
 LT Priedas  
 BG Принадлежности  
 RO Accesorii  
 HR Pribor  
 RU Оснастка



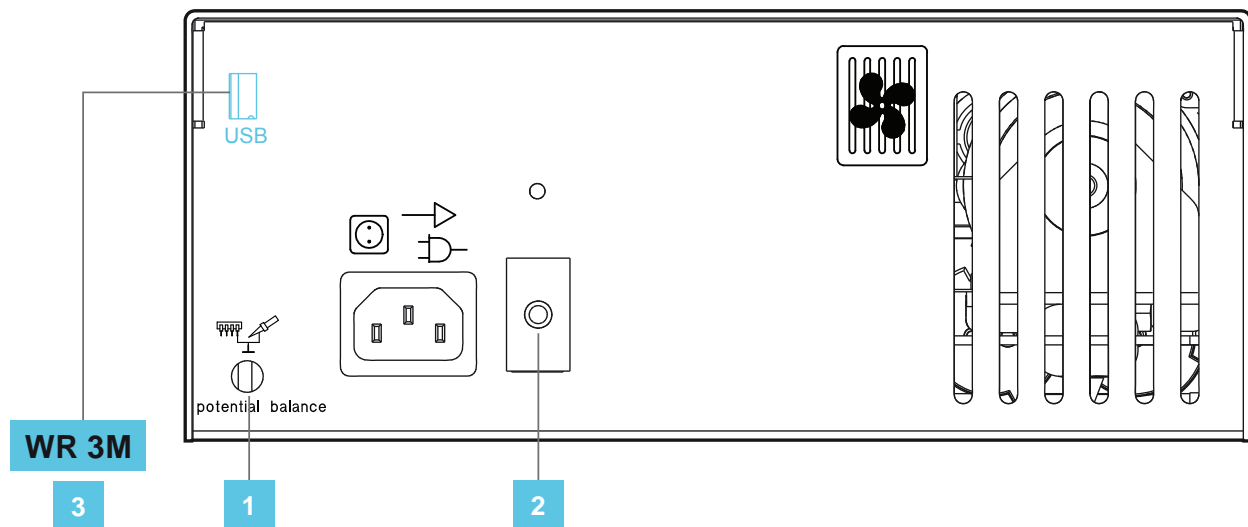

<b>1</b>	<p>DE Potentialausgleich GB Equipotential bonding ES Equipotencial FR Compensation de potentiel IT Compensazione di potenziale PT Equilíbrio do potencial NL Potentiaalvereffening SV Potentialutjämning DK Spændingsudligning</p>	<p>FI Potentiaalilin taseus GR Εξίσωση δυναμικού TR Potansiyel dengelemesi CZ Vyrovnání potenciálu PL Wyrównanie potencjału HU Feszültségkiegyenlítő hüvely SK Zásuvka vyrovnania potenciálov SL Vtičnica za izenačevanje potenciala</p>	<p>EE Potentsiaalide ühtlustuspuks LV Potenciālu izlīdzināšanas pieslēgvietā LT Potencialo išlyginimo įvorė BG Изравняване на потенциалите RO Egalizare de potențial HR Izjednačavanje potencijala RU Выравнивание потенциалов</p>
<b>2</b>	<p>DE Netzsicherung GB Mains fuse ES Fusible FR Fusible secteur IT Protezione della rete PT Fusível de rede NL Netbeveiliging SV Nätsäkring</p>	<p>DK Netsikring FI Verkkosulake GR Ηλεκτρική ασφάλεια δικτύου TR Şebeke sigortası CZ Sítová pojistka PL Bezpiecznik sieciowy HU Hálózati biztosíték SK Sieťová poistka</p>	<p>SL Omrežna varovalka EE Võrgukaitse LV Elektriskā tīkla drošinātājs LT Tinklo saugiklis BG Мрежов предпазител RO Siguranță de rețea HR Mrežni osigurač RU Предохранитель электросети</p>
<b>3</b>	<p>DE USB-Schnittstelle GB USB port ES Interfaz USB FR Interface USB IT Interfaccia USB PT Interface USB NL USB-poort SV USB-port</p>	<p>DK USB-port FI USB-liitäntä GR Θύρα διεπαφής USB TR USB arabirim CZ Rozhraní USB PL Złącze USB HU USB csatlakozó SK Rozhranie USB</p>	<p>SL Vmesnik USB EE USB-liides LV USB pieslēgvietā LT USB sąsaja BG USB-интерфейс RO Interfață USB HR Sučelje USB RU Интерфейс USB</p>
<b>4</b>	<p>DE Aktiver Kanal / Optische Regelkontrolle GB Active channel / Visual control check ES Canal activo / Control óptico de regulación FR Canal actif / Contrôle optique de régulation IT Canale attivo / Controllo di regolazione ottico PT Canal ativo / Controlo de regulação óptico NL Actief kanaal / Optische regelcontrole SV Aktiv kanal / Optisk reglerkontroll</p>	<p>DK Aktiv kanal / Optisk indstillingskontrol FI Aktivoitu kanava / Optinen säätövalvonta GR Ενεργό κανάλι / Οοπτικός έλεγχος ρύθμισης TR Aktif kanal / Optik ayar kontrolü CZ Aktivní kanál / Optická kontrola regulace PL Aktywny kanał / Optyczna kontrola regulacji HU Aktív csatorna / Optikai szabályozóellenőrző SK Aktívny kanál / Optická kontrola regulácie</p>	<p>SL Aktivni kanal / Optična kontrola regulacije EE Aktiivne kanal / Optiline regulaatorikontroll LV Aktīvais kanāls / Optiskā regulēšanas kontrole LT Aktyvus kanalas / Optinė reguliavimo kontrolė BG Активен канал / Оптичен контрол на регулирането RO Canal activ / Controlul optic al setărilor HR Aktivni kanal / Optička regulacija RU Активный канал / Оптический контроль</p>

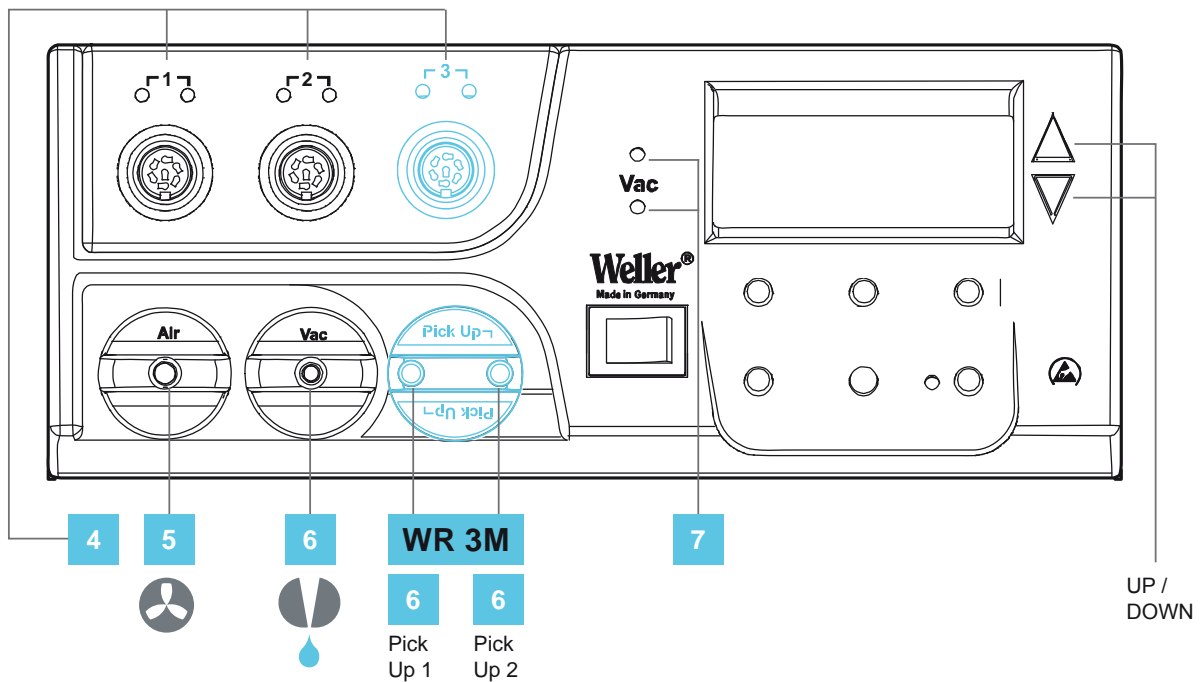

5

**DE** Luftanschlussnippel für Heißluftkolben

**GB** Air connection nipple for hot air tools

**ES** Boquilla de conexión del aire para el soldador de aire caliente

**FR** Raccord de connexion d'air pour fers à air chaud

**IT** Nipplo di collegamento aria per saldatore ad aria calda

**PT** Niples de ligação de ar para ferros de soldar por ar quente

**NL** Luchtaansluitnippel voor heteluchtbout

**SV** Luftanslutningsnippel för hetluftspenna

**DK** Lufttilslutningsnippel til varmluftskolbe

**FI** Ilmailiitännippa kuumailmakolville

**GR** Στόμιο σύνδεσης αέρα για έμβολο θερμού αέρα

**TR** Sıcak hava pistonu için hava bağılantı nipel

**CZ** Šroubovací přípojka vzduchu pro horkovzdušný píst

**PL** Śroubowací przyjorka powietrza pro gorące powietrze

**HU** Levegőcsatlakozó a forrólevegős páka számára

**SK** Prípojka vzduchu pre teplovzdušnú rúčku

**SL** Priključni nastavek spajkalnika za vroči zrak

**EE** Õhuühenduse nippel kuuma õhu kolvidele

**LV** Gaisa pieslēguma nipelis karstā gaisa lodāmuram

**LT** Karšto oro stūmoklio oro jungties antgalis

**BG** Нипел за присъединяван на въздух за поялник с горещ въздух

**RO** Niplu de racordare pentru letconul cu aer cald

**HR** Nazuvica za priključak zraka za lemilo na vrući zrak

**RU** Подключение воздуха ниппель для горячей пайки воздуха

6

**DE** Vakuumschluss

**GB** Vacuum connection

**ES** Toma de vacío

**FR** Raccord de vide

**IT** Collegamento per vuoto

**PT** Ligação de vácuo

**NL** Vacuümaansluiting

**SV** Vakuumslutning

**DK** Vakuumtilslutning

**FI** Tyhjiöliitäntä

**GR** Σύνδεση κενού

**TR** Vakum bağılantısı

**CZ** Přípojka vakua

**PL** Przłącze próżni

**HU** Vákuumcsatlakozó

**SK** Prípojka vákuu

**SL** Priključek za podtlak

**EE** Vaakumühendus

**LV** Vakuuma pieslēgums

**LT** Vakuumo jungtis

**BG** Съединителен елемент за вакуум

**RO** Racord pentru vid

**HR** Vakuumski priključak

**RU** Вакуумное соединение

7

**DE** LED Vakuum

**GB** Vacuum LED

**ES** LED Vacío

**FR** LED vide

**IT** LED Vuoto

**PT** LED do vácuo

**NL** LED vacuüm

**SV** Lysdiod vakuum

**DK** LED vakuum

**FI** Tyhjiön LED

**GR** LED κενού

**TR** Vakum LED'i

**CZ** LED vakuum

**PL** Dioda LED próżni

**HU** Vákuum LED

**SK** LED-dióda: podtlak

**SL** LED-dioda podtlaka

**EE** LED vaakum

**LV** Vakuuma LED diode

**LT** LED vakuumas

**BG** Вакуум LED

**RO** LED vid

**HR** LED vakuum

**RU** Светодиодный индикатор вакуума



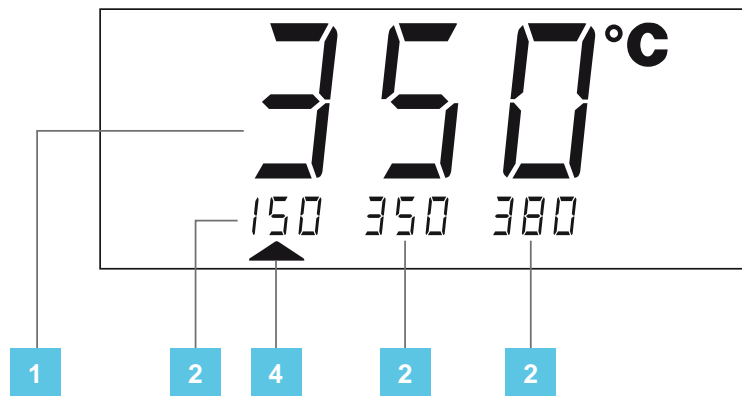

1

**DE** Isttemperatur / Solltemperatur  
**GB** Actual temperature / nominal temperature  
**ES** Temperatura real / temperatura de referencia  
**FR** Température réelle / température de consigne  
**IT** Temperatura reale / temperatura nominale  
**PT** Temperatura real / temperatura nominal  
**NL** Werkelijke temperatuur / gewenste temperatuur  
**SV** Faktisk temperatur / börtemperatur

**DK** Faktisk temperatur / nominal temperatur  
**FI** Todellinen lämpötila / ohjelämpötila  
**GR** Πραγματική θερμοκρασία / ονομαστική θερμοκρασία  
**TR** Fiili sıcaklık / nominal sıcaklık  
**CZ** Skutečná teplota / nominal sıcaklık  
**PL** Temperatura rzeczywista / temperatura zadana  
**HU** Mért hőmérséklet / temperatura hőmérséklet  
**SK** Skutočná teplota / požadovaná teplota

**SL** Dejanska temperatura / želena temperatura  
**EE** Tegelik väärtus / sihttemperatuur  
**LV** Faktiskā temperatūra / vēlamā temperatūra  
**LT** Esama temperatūra / nustatytoji temperatūra  
**BG** Действителна температура / Зададена температура  
**RO** Temperatura efectivă / Temperatura nominală  
**HR** Stvarna temperatura / Zadana temperatura  
**RU** Фактическая температура / Заданная температура

2

**DE** Festtemperatur  
**GB** Fixed temperature  
**ES** Temperatura fija  
**FR** Température fixe  
**IT** Temperatura fissa  
**PT** Temperatura fixa  
**NL** Vaste temperatuur  
**SV** Fast temperatur

**DK** Fast temperatur  
**FI** Kiinteä lämpötila  
**GR** Σταθερή θερμοκρασία  
**TR** Sabit sıcaklık  
**CZ** Stanovená teplota  
**PL** Temperatura stała  
**HU** Rögzített hőmérséklet  
**SK** Pevná teplota

**SL** Stalna temperatura  
**EE** Püsitemperatuur  
**LV** Noteiktā temperatūra  
**LT** Fiksuotoji temperatūra  
**BG** Непроменлива температура  
**RO** Temperatura fixă  
**HR** Fiksna temperatura  
**RU** Фиксированная температура

3

**DE** Anzeige Sonderfunktionen  
**GB** Special functions display  
**ES** Indicación de funciones especiales  
**FR** Affichage fonctions spéciales  
**IT** Indicatore delle funzioni speciali  
**PT** Indicação das funções especiais  
**NL** Weergave speciale functies  
**SV** Indikering specialfunktioner

**DK** Visning af specialfunktioner  
**FI** Erikoistoimintojen näyttö  
**GR** Ένδειξη ειδικών λειτουργιών  
**TR** Özel fonksiyonlar göstergesi  
**CZ** Ukazatel speciálních funkcí  
**PL** Wskazanie funkcji specjalnych  
**HU** Különleges funkciók kijelző  
**SK** Zobrazenie špeciálnych funkcií  
**SL** Prikaz posebnih funkcij

**EE** Erifunktsioonide näidik  
**LV** Īpašo funkciju rādītājs  
**LT** Specialiųjų funkcijų rodmuo  
**BG** Индикация: специални функции  
**RO** Afișarea funcțiilor speciale  
**HR** Prikaz posebnih funkcija  
**RU** Индикация специальных функций

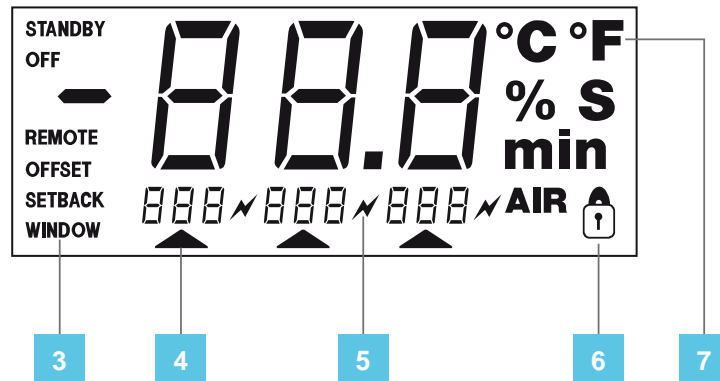

<b>4</b>	<p><b>DE</b> Anzeige Kanalwahl  <b>GB</b> Channel selection display  <b>ES</b> Indicación del canal seleccionado  <b>FR</b> Affichage choix du canal  <b>IT</b> Indicazione della scelta canale  <b>PT</b> Indicação da selecção de canal  <b>NL</b> Indicatie kanaalkeuze  <b>SV</b> Indikering kanalval</p>	<p><b>DK</b> Visning af kanalvalg  <b>FI</b> Kanavanvalinnan näyttö  <b>GR</b> Ένδειξη επιλογής καναλιού  <b>TR</b> Kanal seçimi göstergesi  <b>CZ</b> Ukazatel zvoleného kanálu  <b>PL</b> Wskazanie wyboru kanału  <b>HU</b> Csatornaválasztás kijelző  <b>SK</b> Zobrazenie výberu kanálu  <b>SL</b> Prikaz izbire kanala</p>	<p><b>EE</b> Kanalivaliku näidik  <b>LV</b> Kanāla izvēles rādītājs  <b>LT</b> Pasirinkto kanalo rodmuo  <b>BG</b> Индикация: избор на канал  <b>RO</b> Afişarea selectării canalului  <b>HR</b> Prikaz odabira kanala  <b>RU</b> Индикация выбора канала</p>
<b>5</b>	<p><b>DE</b> Optische Regelkontrolle  <b>GB</b> Visual control check  <b>ES</b> Control óptico de regulación  <b>FR</b> Contrôle optique de régulation  <b>IT</b> Controllo di regolazione ottico  <b>PT</b> Controlo de regulação óptico  <b>NL</b> Optische regelcontrole  <b>SV</b> Optisk reglerkontroll  <b>DK</b> Optisk indstillingskontrol</p>	<p><b>FI</b> Optinen säätövalvonta  <b>GR</b> Οπτικός έλεγχος ρύθμισης  <b>TR</b> Optik ayar kontrolü  <b>CZ</b> Optická kontrola regulace  <b>PL</b> Optyczna kontrola regulacji  <b>HU</b> Optikai szabályozóellenőrző  <b>SK</b> Optická kontrola regulácie  <b>SL</b> Optična kontrola regulacije  <b>EE</b> Optiline regulaatorikontroll</p>	<p><b>LV</b> Optiskā regulēšanas kontrole  <b>LT</b> Optinė reguliavimo kontrolė  <b>BG</b> Оптичен контрол на регулирането  <b>RO</b> Controlul optic al setărilor  <b>HR</b> Optička regulacija  <b>RU</b> Оптический контроль регулировки</p>
<b>6</b>	<p><b>DE</b> Verriegelung  <b>GB</b> Interlock  <b>ES</b> Bloqueo  <b>FR</b> Verrouillage  <b>IT</b> Bloccaggio  <b>PT</b> Bloqueio  <b>NL</b> Vergrendeling  <b>SV</b> Låsning</p>	<p><b>DK</b> Lås  <b>FI</b> Lukitus  <b>GR</b> Κλείδωμα  <b>TR</b> Kilitleme  <b>CZ</b> Zablokování  <b>PL</b> Blokada  <b>HU</b> Reteszelés  <b>SK</b> Zablokovanie</p>	<p><b>SL</b> Zaklepanje  <b>EE</b> Lukustamine  <b>LV</b> Bloķēšana  <b>LT</b> Užraktas  <b>BG</b> Блокировка  <b>RO</b> Blocare  <b>HR</b> Zaključavanje  <b>RU</b> Блокировка</p>
<b>7</b>	<p><b>DE</b> Temperatursymbol °C/°F  <b>GB</b> Temperature symbol °C/°F  <b>ES</b> Símbolo de temperatura °C/°F  <b>FR</b> Symbole de température °C/°F  <b>IT</b> Simbolo della temperatura °C/°F  <b>PT</b> Símbolo de temperatura °C/°F  <b>NL</b> Temperatuursymbool °C/°F  <b>SV</b> Temperatursymbol °C/°F</p>	<p><b>DK</b> Temperatursymbol °C/°F  <b>FI</b> Lämpötilatunnus °C/°F  <b>GR</b> Σύμβολο θερμοκρασίας °C/°F  <b>TR</b> Sıcaklık sembolü °C/°F  <b>CZ</b> Symbol teploty °C/°F  <b>PL</b> Symbol temperatury °C/°F  <b>HU</b> Hőmérséklet szimbólum °C/°F  <b>SK</b> Symbol teploty °C/°F</p>	<p><b>SL</b> Simbol za temperaturo °C/°F  <b>EE</b> Temperatuurisümbol °C/°F  <b>LV</b> Temperatūras simbols °C/°F  <b>LT</b> Temperatūros simbolis °C/°F  <b>BG</b> Символ на температурата °C/°F  <b>RO</b> Simbol de temperatură °C/°F  <b>HR</b> Simbol za temperaturu °C/°F  <b>RU</b> Символ температуры °C/°F</p>

DE Inbetriebnahme  
 GB Starting up the device  
 ES Puesta en servicio del aparato  
 FR Mise en service de l'appareil  
 IT Messa in funzione dell'apparecchio  
 PT Colocação do aparelho em serviço  
 NL Toestel in gebruik nemen  
 SV Ta lödstationen i drift  
 DK Ibrugtagning af apparatet  
 FI Laitteen käyttöönotto  
 GR Θέση της συσκευής σε λειτουργία  
 TR Cihazı işletime alma

CZ Uvedení zařízení do provozu  
 PL Uruchamianie urządzenia  
 HU A készülék üzembe helyezése  
 SK Uvedenie zariadenia do prevádzky  
 SL Začetek dela z napravo  
 EE Seadme kasutuselevõtt  
 LV Iekārtas lietošanas sākšana  
 LT Prietaiso paruošimas eksploatuoti  
 BG Включване на уреда  
 RO Punerea în funcțiune a aparatului  
 HR Uređaj pustiti u rad  
 RU Ввод устройства в эксплуатацию

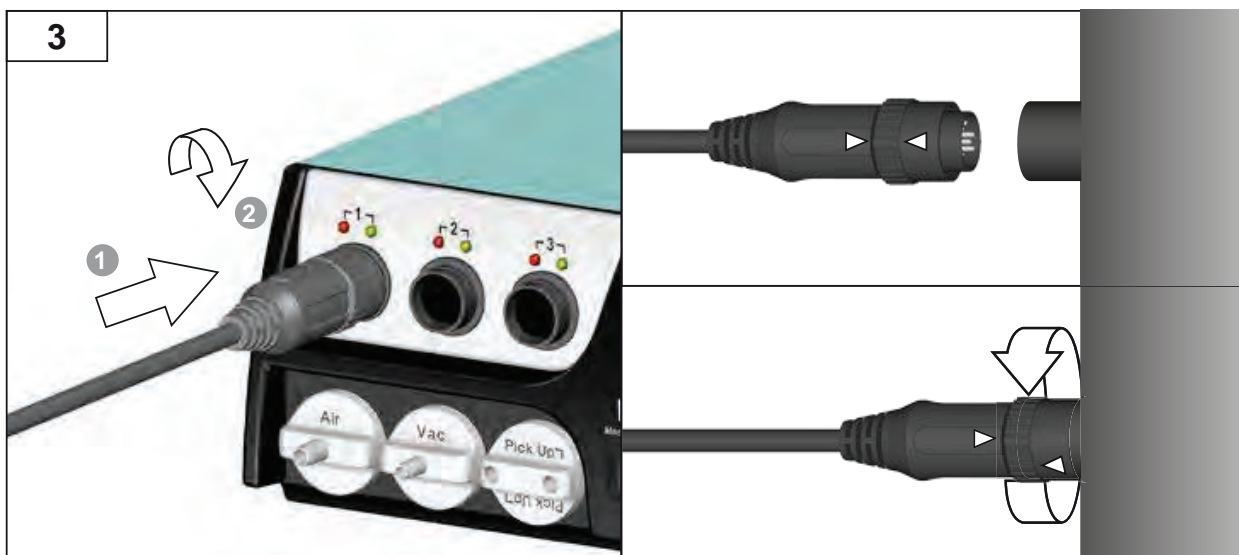
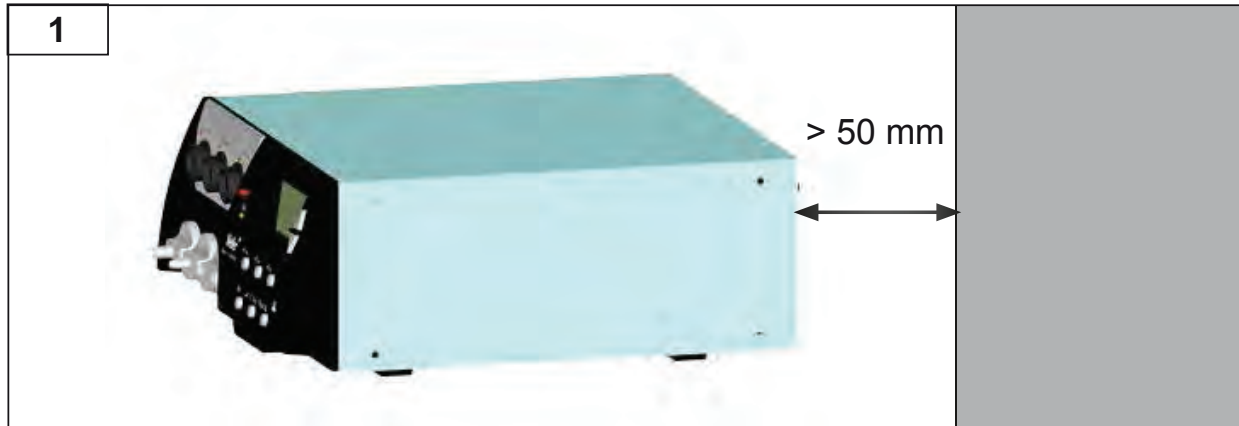

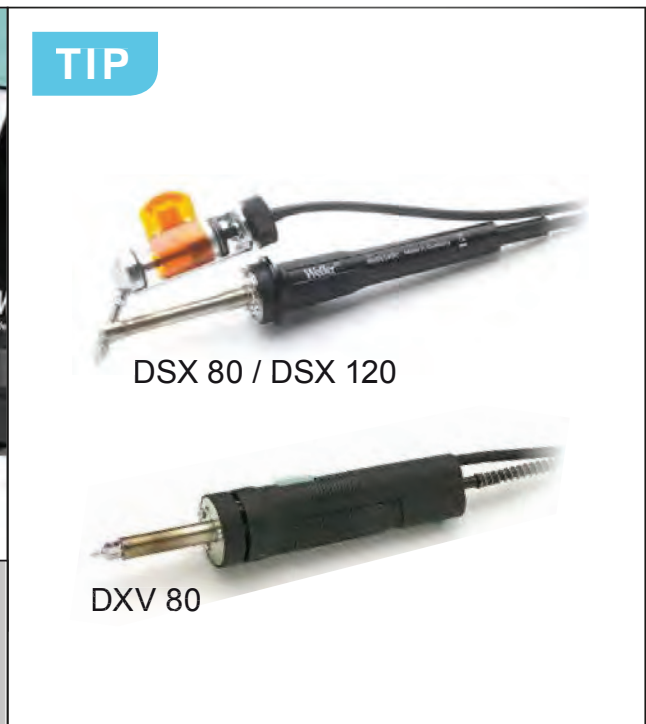
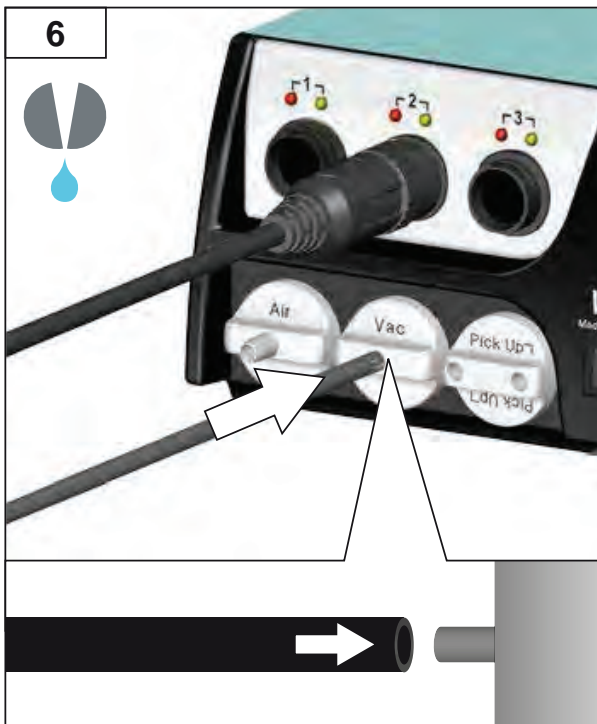
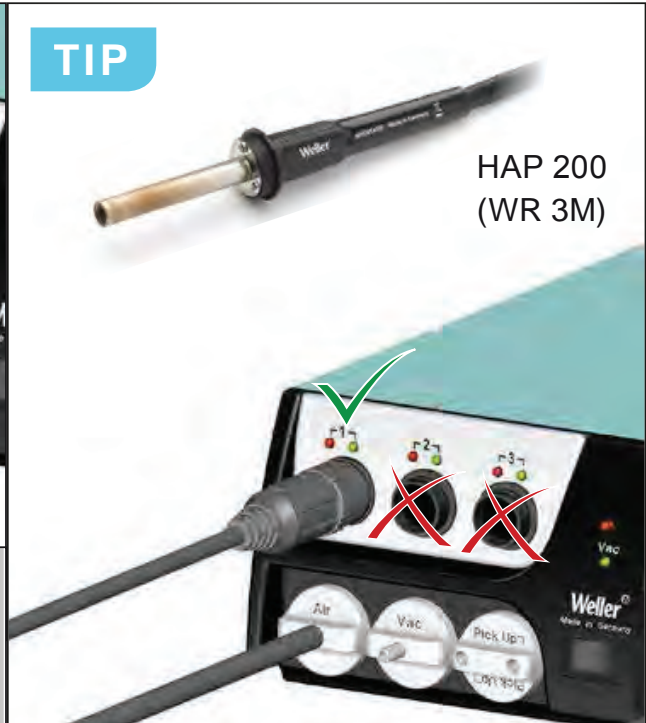
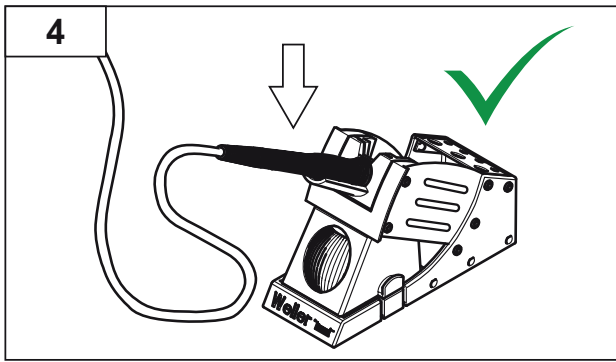

**7** **WR 3M**

**Pick Up**

max. 2x

**START / STOP**

**Pick Up**   **Pick Up ON**   **Pick Up OFF**

**TIP**

WRK      WVP

**8**

**9** **ON**

°C    °F

°C    °F

DE Filterwechsel  
 GB Filter change  
 ES Cambio de filtro  
 FR Remplacement du filtre  
 IT Sostituzione del filtro  
 PT Troca do filtro  
 NL Wissel van de filter  
 SV Byte av filter  
 DK Filterskift  
 FI Suodattimen vaihto  
 GR Αλλαγή φίλτρου  
 TR Filtre deęişimi

CZ Výměna filtru  
 PL Wymiana filtra  
 HU Szűrőcsere  
 SK Výmena filtra  
 SL Menjava filtra  
 EE Filtri vahetamine  
 LV Filtra nomaiņa  
 LT Filtrų keitimas  
 BG Смяна на филтъра  
 RO Schimbarea filtrului  
 HR Mjenjanje filtra  
 RU Замена фильтров

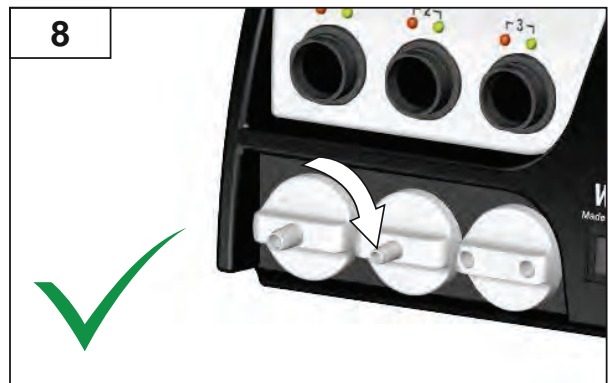
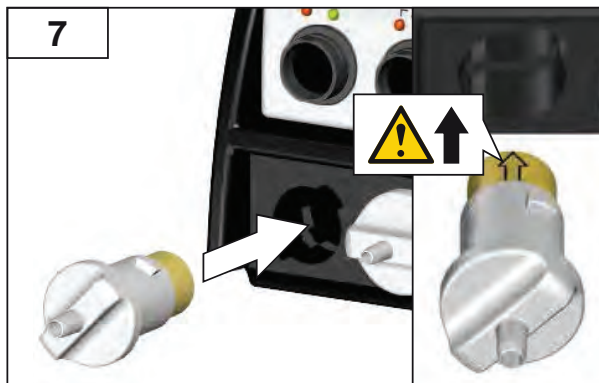
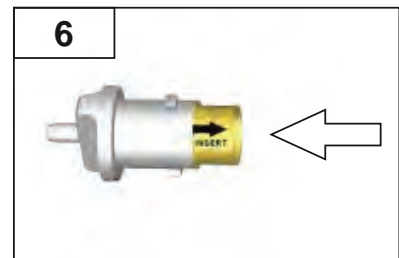
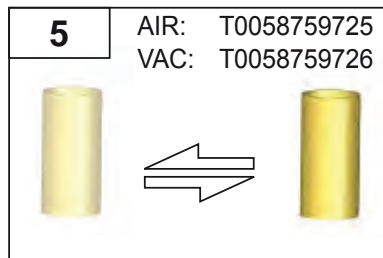
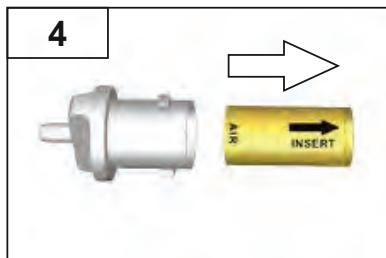
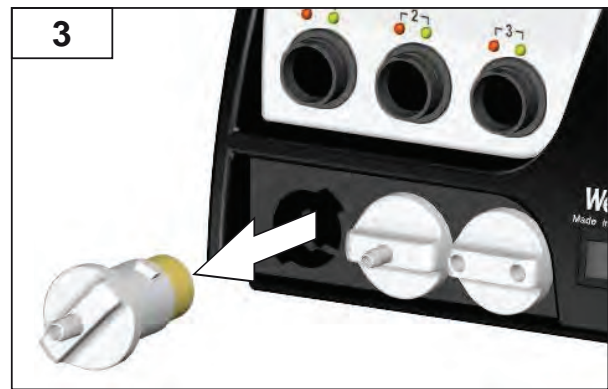

DE Heißluft  
 GB Hot air  
 ES Aire caliente  
 FR Air chaud  
 IT Aria calda  
 PT Ar quente  
 NL Hete lucht  
 SV Hetluft  
 DK Varmluft  
 FI Kuuma ilma  
 GR Καυτός αέρας  
 TR Sıcak hava

CZ Horký vzduch  
 PL Gorące powietrze  
 HU Forró levegő  
 SK Horúci vzduch  
 SL Vroč zrak  
 EE kuum õhk  
 LV Karsts gaiss  
 LT Karštas oras  
 BG Горещ въздух  
 RO Aer cald  
 HR Vrući zrak  
 RU Нагретый воздух

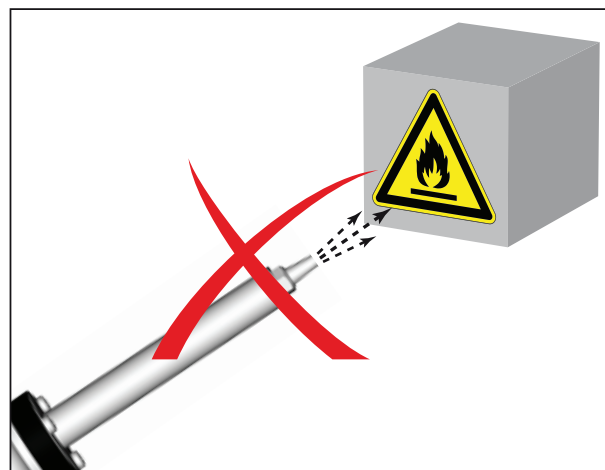
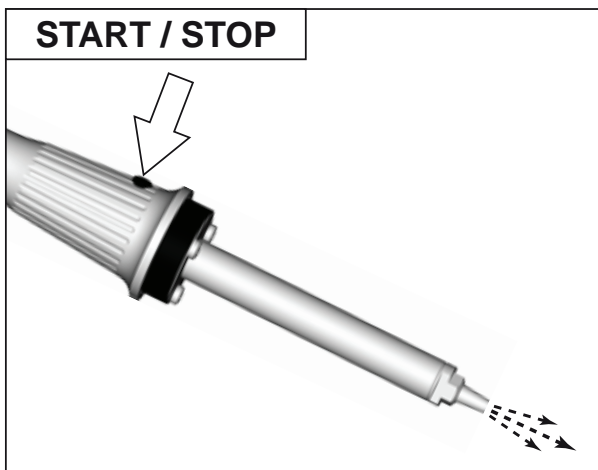
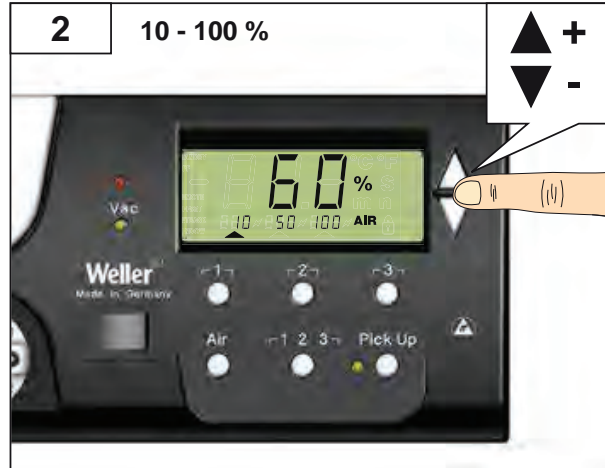
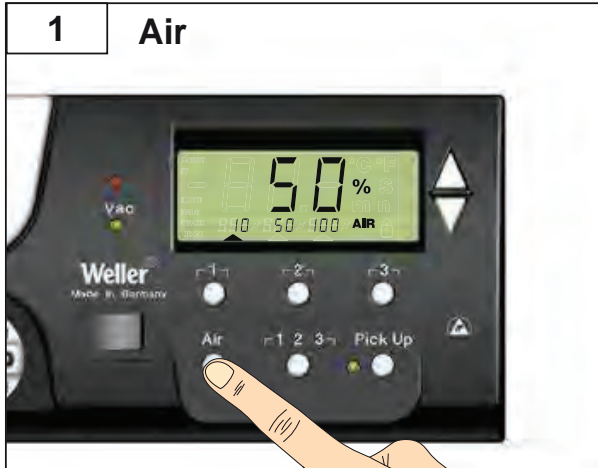

DE Bedienprinzip  
 GB Operating principle  
 ES Manejo  
 FR Principe d'utilisation  
 IT Concezione di comando  
 PT Princípio básico de operação  
 NL Bedieningsprincipe  
 SV Manövreringsprincip  
 DK Betjeningsprincip  
 FI Käyttöperiaate  
 GR Αρχή χειρισμού  
 TR Kullanım prensibi

CZ Princip obsluhy  
 PL Zasada obsługi  
 HU Működési elv  
 SK Princíp obsluhy  
 SL Potek upravljanja  
 EE Käsitsuspõhimõte  
 LV Vadības princips  
 LT Valdymo būdas  
 BG Принцип на управление  
 RO Principiul de operare  
 HR Način rada  
 RU Принцип действия

## WR 2 >> PAGE 19 - 24



## WR 3M >> PAGE 25 - 30





DE Kanal auswählen  
 GB Select channel  
 ES Seleccionar canal  
 FR Sélectionner un canal  
 IT Selezione del canale  
 PT Seleccionar o canal  
 NL Kanaal selecteren  
 SV Välj kanal.  
 DK Vælg kanal  
 FI Kanavan valinta  
 GR Επιλογή καναλιού  
 TR Kanal seçimi

CZ Volba kanálu  
 PL Wybór kanału  
 HU Csatorna kiválasztás  
 SK Zvoľte kanál  
 SL Izbira kanala  
 EE kanali valimine  
 LV Kanāla izvēle  
 LT Pasirinkite kanalą  
 BG Изберете канал  
 RO Selectarea canalului  
 HR Odaberite kanal  
 RU Выбор канала

WR 2



DE Kanal wechseln  
 GB Change channel  
 ES Cambiar de canal  
 FR Changer de canal  
 IT Cambio del canale  
 PT Mudar o canal  
 NL Kanaal wisselen  
 SV Byt kanal  
 DK Skift kanal  
 FI Kanavan vaihto  
 GR Αλλαγή καναλιού  
 TR Kanal deđiřtirme

CZ Změna kanálu  
 PL Zmiana kanału  
 HU Csatornaváltás  
 SK Zmeňte kanál  
 SL Menjava kanala  
 EE kanali vahetamine  
 LV Kanāla nomaīņa  
 LT Pakeiskite kanalą  
 BG Прoмяна на канал  
 RO Schimbarea canalului  
 HR Promijenite kanal  
 RU Смена канала



WR 2

DE Kanal ein-/ ausschalten  
 GB Switching the channel on/ off  
 ES Conexión/ Desconexión del canal  
 FR Activation / désactivation du canal  
 IT Attivazione/ Disattivazione di un canale  
 PT Desligar/ ligar o canal  
 NL Kanaal uit-/ inschakelen  
 SV Koppla in/ ur kanal  
 DK Deaktivering/ aktivering af kanal  
 FI Kanavan pois-/ päällekytkentä  
 GR Απενεργοποίηση/ ενεργοποίηση καναλιού  
 TR Kanal kapatma/ açma

CZ Vypnutí/ zapnutí kanálu  
 PL Włączenie / wyłączenie kanału  
 HU Csatorna ki-/ bekapcsolása  
 SK Vypnutie/ zapnutie kanálu  
 SL Vkllop/ izklop kanala  
 EE Kanali välja/ sisselülitamine  
 LV Kanālu izslēgšana/ ieslēgšana  
 LT Kanalo išjungimas / įjungimas  
 BG Вкл- / изключване на канал  
 RO Conectarea/deconectarea canalului  
 HR Uključivanje/isključivanje kanala  
 RU Выключение/включение канала

WR 2



DE Solltemperatur einstellen  
 GB Setting the nominal temperature  
 ES Ajuste de la temperatura de referencia  
 FR Réglage de la température de consigne  
 IT Impostazione della temperatura nominale  
 PT Ajuste da temperatura nominal  
 NL Gewenste temperatuur instellen  
 SV Ställ in börtemperatur  
 DK Indstil nominal temperatur  
 FI Ohjelämpötilan asetus  
 GR Ρύθμιση της ονομαστικής θερμοκρασίας  
 TR Nominal sıcaklığın ayarlanması

CZ Nastavení požadované teploty  
 PL Ustawianie temperatury zadanej  
 HU Előírt hőmérséklet megadása  
 SK Nastavenie požadovanej teploty  
 SL Nastavitev želene temperature  
 EE Nimitemperatuuri seadmine  
 LV Vajadzīgās temperatūras iestatīšana  
 LT Nustatytosios temperatūros nustatymas  
 BG Настройка на зададената температура  
 RO Setarea temperaturii nominale  
 HR Namještanje zadane temperature  
 RU Установка заданной температуры

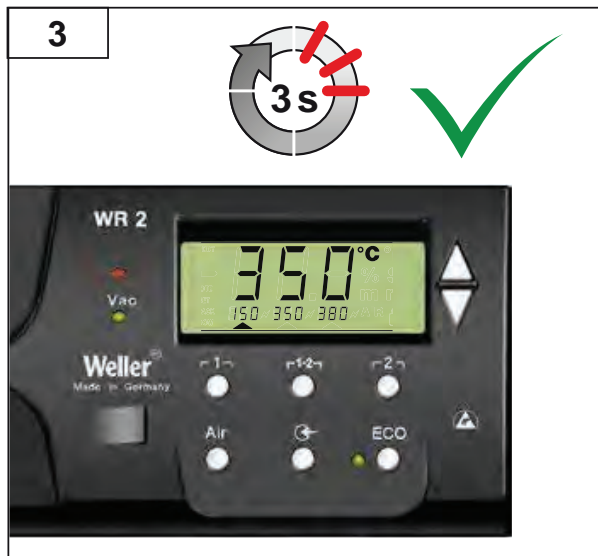
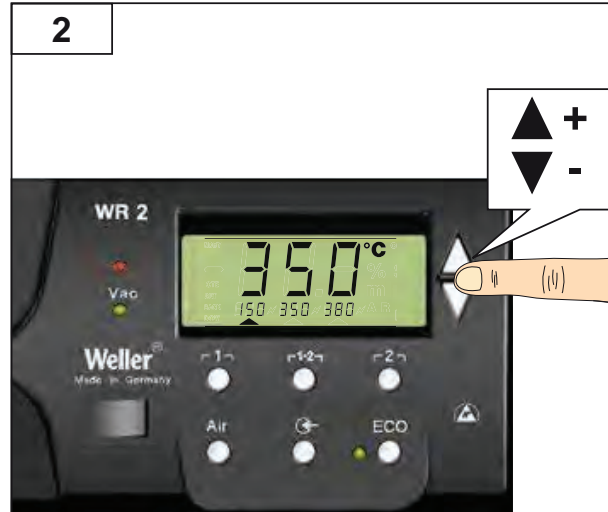
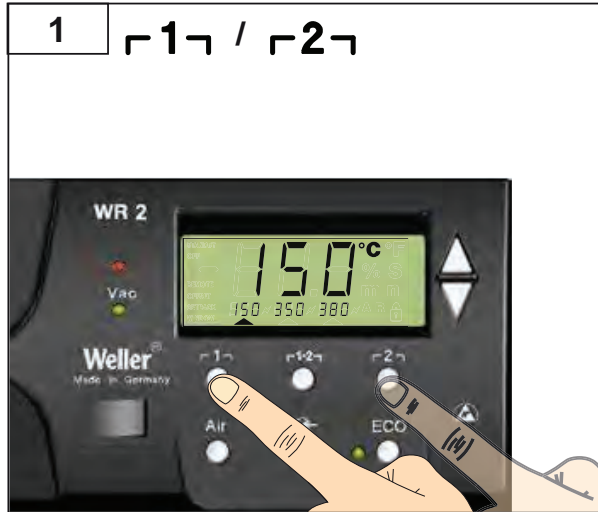

WR 2

DE Festtemperatur auswählen  
 GB Select fixed temperature  
 ES Seleccionar un valor fijo de temperatura  
 FR Sélectionner la température fixe  
 IT Selezione della temperatura fissa  
 PT Seleccionar temperatura fixa  
 NL Vaste temperatuur selecteren  
 SV Välj fast temperatur  
 DK Vælg fast temperatur  
 FI Kiinteän lämpötilan valinta  
 GR Επιλογή της σταθερής θερμοκρασίας  
 TR Sabit sıcaklık seçilmesi

CZ Volba pevné teploty  
 PL Wybór stałej temperatury  
 HU Rögzített hőmérséklet kiválasztása  
 SK Zvoľte do pamäte fixnú teplotu  
 SL Izbira stalne temperature  
 EE Püsitemperatuuri valimine  
 LV Fiksētās temperatūras izvēle  
 LT Nustatytosios temperatūros parinktis  
 BG Избор на непроменлива температура  
 RO Selectarea temperaturii fixe  
 HR Odabir fiksne temperature  
 RU Выбор фиксированной температуры

WR 2

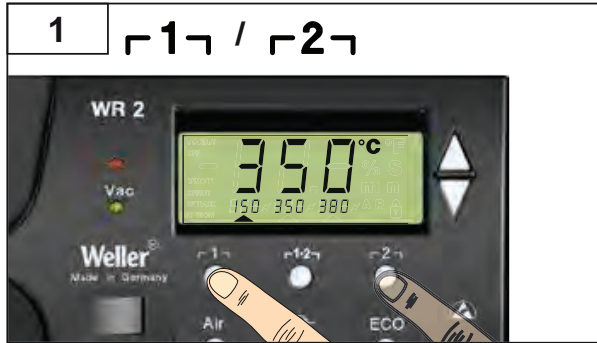

DE Festtemperatur einstellen und speichern  
 GB Set and save fixed temperature  
 ES Ajustar / guardar un valor fijo de temperatura  
 FR Réglage et mémoriser la température fixe  
 IT Impostazione e memorizzazione della temperatura fissa  
 PT Ajustar e memorizar temperatura fixa  
 NL Vaste temperatuur instellen en opslaan  
 SV Ställ in fast temperatur och spara den  
 DK Indstil og gem fast temperatur  
 FI Kiinteän lämpötilan säätö ja tallennus  
 GR Ρύθμιση / αποθήκευση της σταθερής θερμοκρασίας  
 TR Sabit sıcaklık ayarlanmalıdır / kaydedilmelidir  
 CZ Nastavení a uložení pevné teploty

PL Ustawianie i zapis stałej temperatury  
 HU Rögzített hőmérséklet beállítása / mentése  
 SK Nastavte a uložte do fixnú teplotu  
 SL Nastavitev stalne temperature in shranitev  
 EE Püsitemperatuuri reguleerimine / salvestamine  
 LV Fiksētās temperatūras iestatīšana / saglabāšana  
 LT Nustatytosios temperatūros nustatymas ir išsaugojimas  
 BG Задаване и запаметяване на непроменлива температура  
 RO Setarea și salvarea temperaturii fixe  
 HR Namještanje i spremanje fiksne temperature  
 RU Установка и сохранение фиксированной температуры

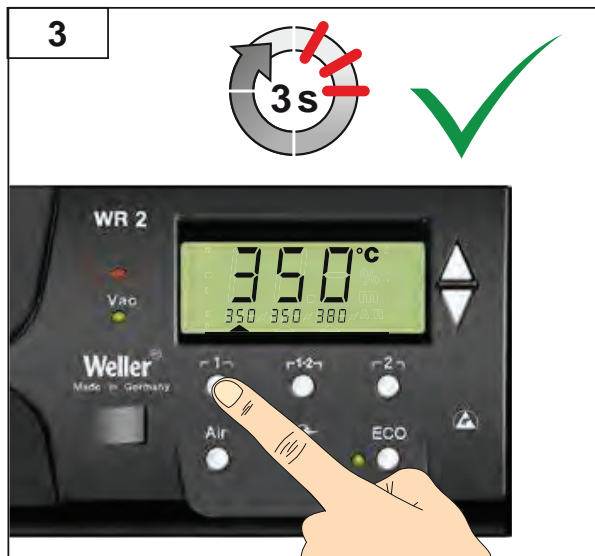
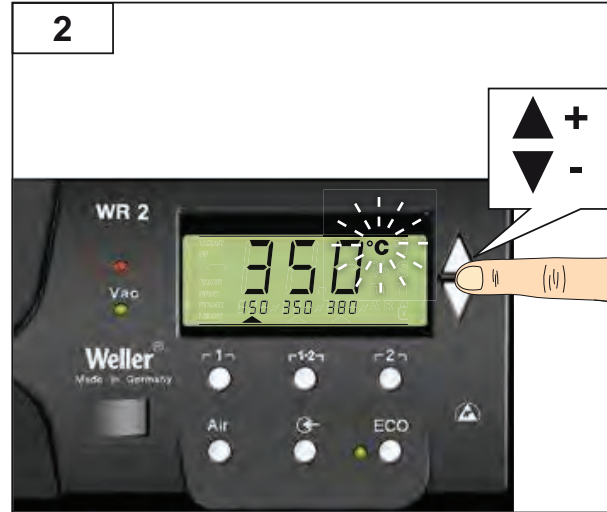
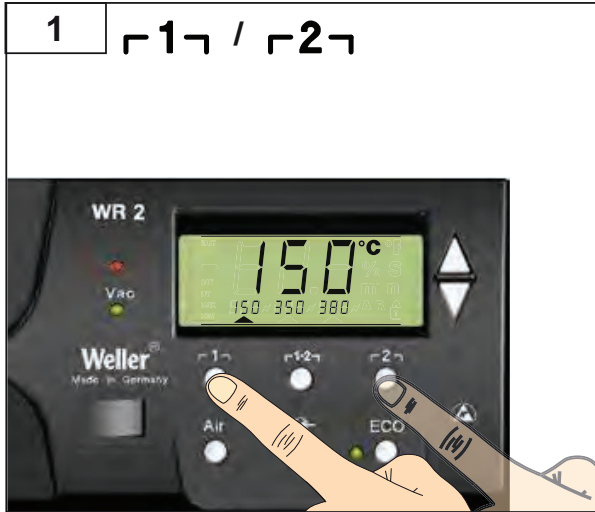

WR 2

DE Kanal auswählen  
 GB Select channel  
 ES Seleccionar canal  
 FR Sélectionner un canal  
 IT Selezione del canale  
 PT Seleccionar o canal  
 NL Kanaal selecteren  
 SV Välj kanal.  
 DK Vælg kanal  
 FI Kanavan valinta  
 GR Επιλογή καναλιού  
 TR Kanal seçimi

CZ Volba kanálu  
 PL Wybór kanału  
 HU Csatorna kiválasztás  
 SK Zvoľte kanál  
 SL Izbira kanala  
 EE kanali valimine  
 LV Kanāla izvēle  
 LT Pasirinkite kanalą  
 BG Изберете канал  
 RO Selectarea canalului  
 HR Odaberite kanal  
 RU Выбор канала



WR 3M

DE Kanal wechseln  
 GB Change channel  
 ES Cambiar de canal  
 FR Changer de canal  
 IT Cambio del canale  
 PT Mudar o canal  
 NL Kanaal wisselen  
 SV Byt kanal  
 DK Skift kanal  
 FI Kanavan vaihto  
 GR Αλλαγή καναλιού  
 TR Kanal deđiřtirme

CZ Změna kanálu  
 PL Zmiana kanału  
 HU Csatornaváltás  
 SK Zmeňte kanál  
 SL Menjava kanala  
 EE kanali vahetamine  
 LV Kanāla nomaiņa  
 LT Pakeiskite kanalą  
 BG Прoмяна на канал  
 RO Schimbarea canalului  
 HR Promijenite kanal  
 RU Смена канала



WR 3M



DE Kanal ein-/ ausschalten  
 GB Switching the channel on/ off  
 ES Conexión/ Desconexión del canal  
 FR Activation / désactivation du canal  
 IT Attivazione/ Disattivazione di un canale  
 PT Desligar/ ligar o canal  
 NL Kanaal uit-/ inschakelen  
 SV Koppla in/ ur kanal  
 DK Deaktivering/ aktivering af kanal  
 FI Kanavan pois-/ päällekytkentä  
 GR Απενεργοποίηση/ ενεργοποίηση καναλιού  
 TR Kanal kapatma/ açma

CZ Vypnutí/ zapnutí kanálu  
 PL Włączanie / wyłączenie kanału  
 HU Csatorna ki-/ bekapcsolása  
 SK Vypnutie/ zapnutie kanálu  
 SL Vkllop/ izklop kanala  
 EE Kanali välja/ sisselülitamine  
 LV Kanālu izslēgšana/ ieslēgšana  
 LT Kanalo išjungimas / įjungimas  
 BG Вкл- / изключване на канал  
 RO Conectarea/deconectarea canalului  
 HR Uključivanje/isključivanje kanala  
 RU Выключение/включение канала



WR 3M

DE Solltemperatur einstellen  
 GB Setting the nominal temperature  
 ES Ajuste de la temperatura de referencia  
 FR Réglage de la température de consigne  
 IT Impostazione della temperatura nominale  
 PT Ajuste da temperatura nominal  
 NL Gewenste temperatuur instellen  
 SV Ställ in börtemperatur  
 DK Indstil nominal temperatur  
 FI Ohjelämpötilan asetus  
 GR Ρύθμιση της ονομαστικής θερμοκρασίας  
 TR Nominal sıcaklığın ayarlanması

CZ Nastavení požadované teploty  
 PL Ustawianie temperatury zadanej  
 HU Előírt hőmérséklet megadása  
 SK Nastavenie požadovanej teploty  
 SL Nastavitev želene temperature  
 EE Nimitemperatuuri seadmine  
 LV Vajadzīgās temperatūras iestatīšana  
 LT Nustatytosios temperatūros nustatymas  
 BG Настройка на зададената температура  
 RO Setarea temperaturii nominale  
 HR Namještanje zadane temperature  
 RU Установка заданной температуры

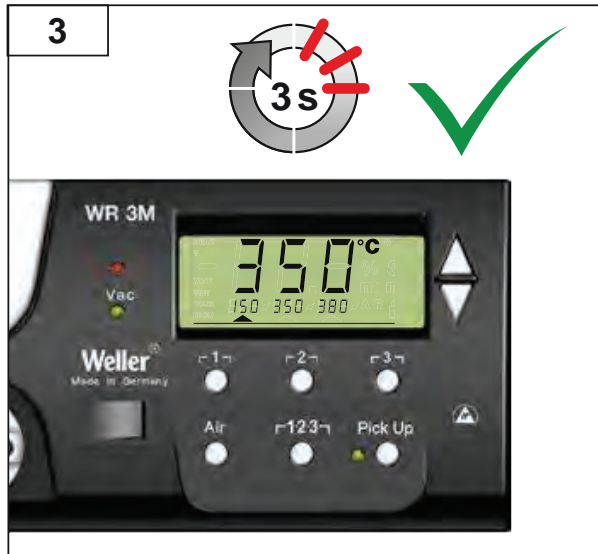
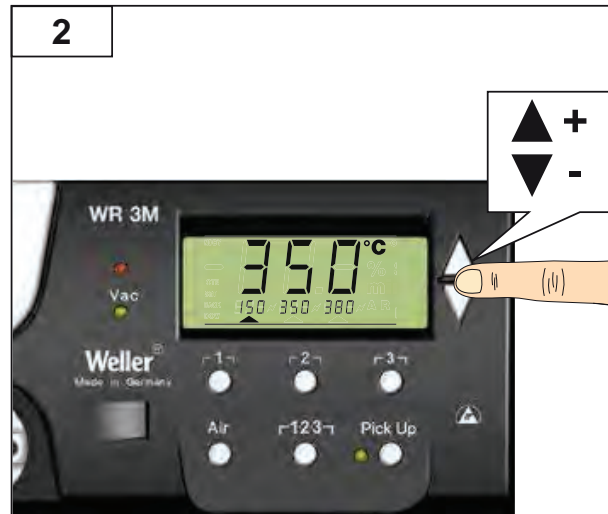
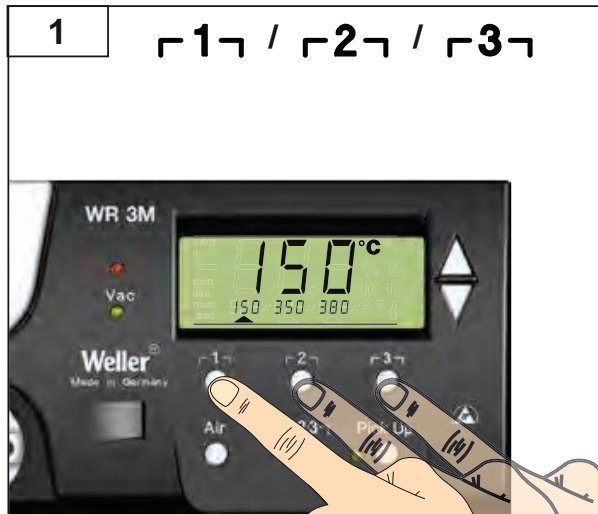

WR 3M

DE Festtemperatur auswählen  
 GB Select fixed temperature  
 ES Seleccionar un valor fijo de temperatura  
 FR Sélectionner la température fixe  
 IT Selezione della temperatura fissa  
 PT Seleccionar temperatura fixa  
 NL Vaste temperatuur selecteren  
 SV Välj fast temperatur  
 DK Vælg fast temperatur  
 FI Kiinteän lämpötilan valinta  
 GR Επιλογή της σταθερής θερμοκρασίας  
 TR Sabit sıcaklık seçilmesi

CZ Volba pevné teploty  
 PL Wybór stałej temperatury  
 HU Rögzített hőmérséklet kiválasztása  
 SK Zvoľte do pamäte fixnú teplotu  
 SL Izbira stalne temperature  
 EE Püsitemperatuuri valimine  
 LV Fiksētās temperatūras izvēle  
 LT Nustatytosios temperatūros parinktis  
 BG Избор на непроменлива температура  
 RO Selectarea temperaturii fixe  
 HR Odabir fiksne temperature  
 RU Выбор фиксированной температуры

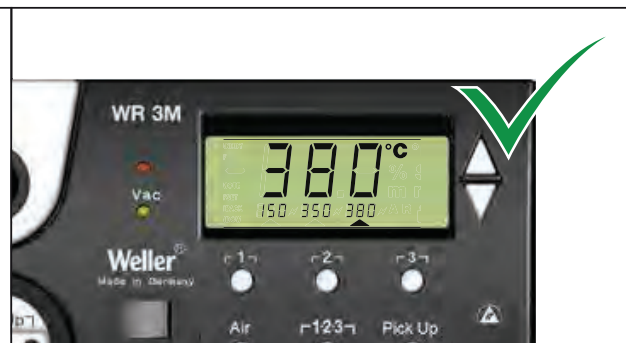
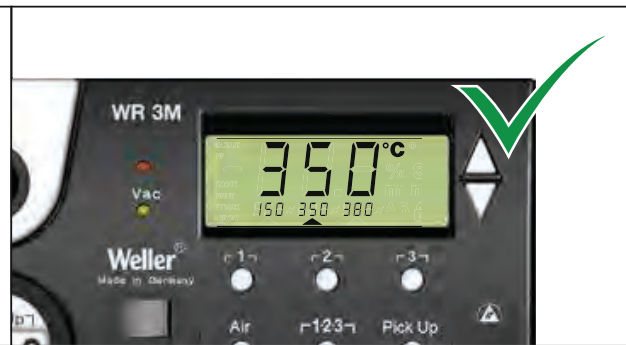
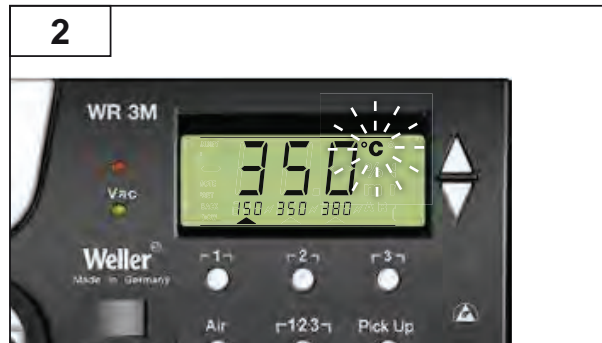

WR 3M

DE Festtemperatur einstellen und speichern  
 GB Set and save fixed temperature  
 ES Ajustar / guardar un valor fijo de temperatura  
 FR Réglage et mémoriser la température fixe  
 IT Impostazione e memorizzazione della temperatura fissa  
 PT Ajustar e memorizar temperatura fixa  
 NL Vaste temperatuur instellen en opslaan  
 SV Ställ in fast temperatur och spara den  
 DK Indstil og gem fast temperatur  
 FI Kiinteän lämpötilan säätö ja tallennus  
 GR Ρύθμιση / αποθήκευση της σταθερής θερμοκρασίας  
 TR Sabit sıcaklık ayarlanmalıdır / kaydedilmelidir  
 CZ Nastavení a uložení pevné teploty

PL Ustawianie i zapis stałej temperatury  
 HU Rögzített hőmérséklet beállítása / mentése  
 SK Nastavte a uložte do fixnú teplotu  
 SL Nastavitev stalne temperature in shranitev  
 EE Püsitemperatuuri reguleerimine / salvestamine  
 LV Fiksētās temperatūras iestatīšana / saglabāšana  
 LT Nustatytosios temperatūros nustatymas ir išsaugojimas  
 BG Задаване и запаметяване на непроменлива температура  
 RO Setarea și salvarea temperaturii fixe  
 HR Namještanje i spremanje fiksne temperature  
 RU Установка и сохранение фиксированной температуры

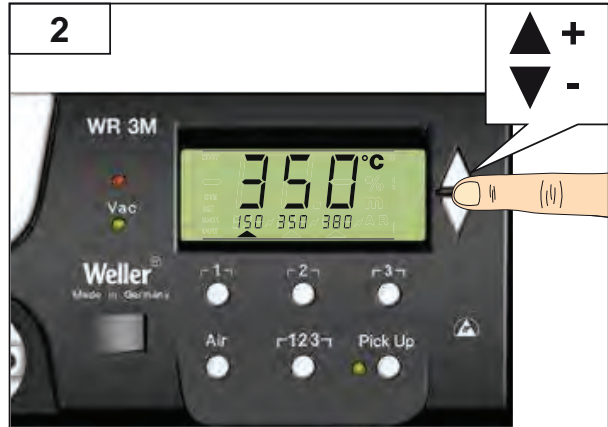
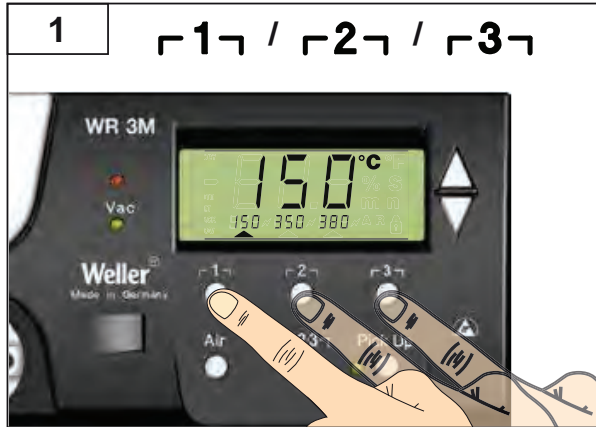

WR 3M

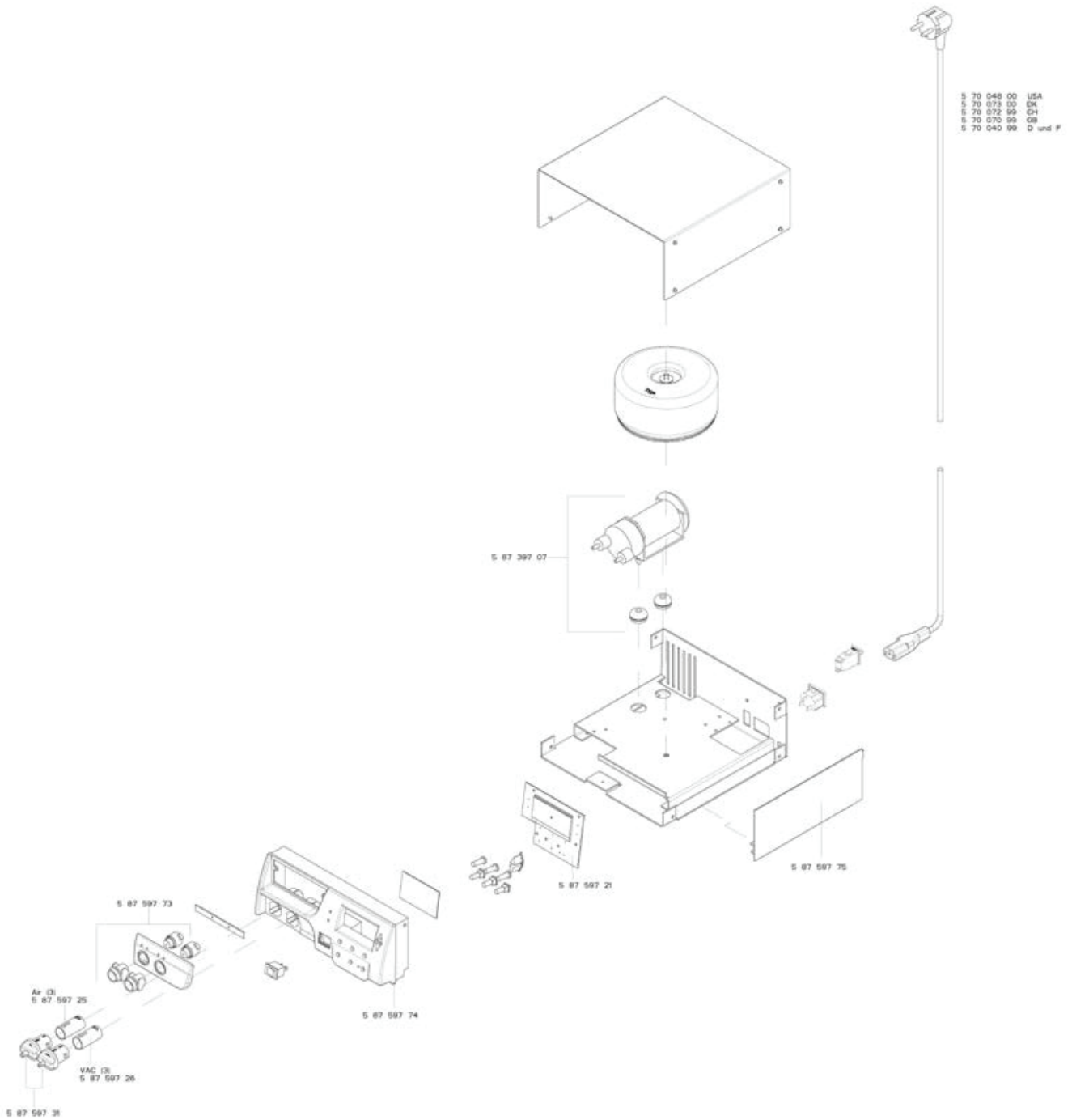

# WR 3M

